

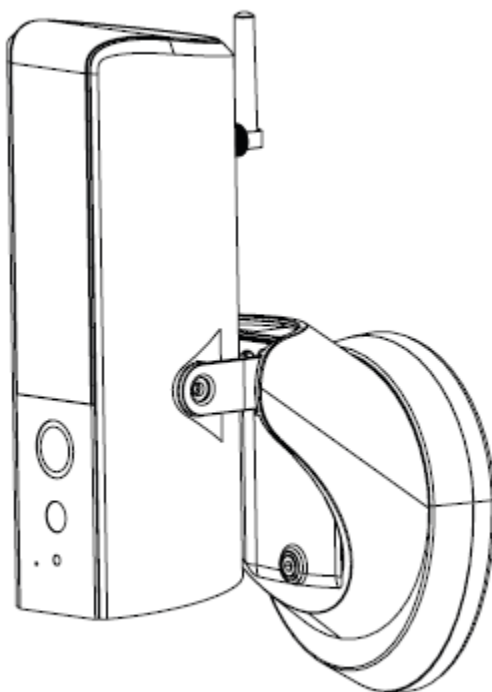

## **CIP-39901**

**Instructions d'installation et d'utilisation**



**LISEZ CES INSTRUCTIONS AVEC ATTENTION AVANT D'UTILISER CE PRODUIT  
ET CONSERVEZ CE MODE D'EMPLOI POUR RÉFÉRENCE FUTURE.**

# TABLE DES MATIÈRES

<b>APERÇU .....</b>	<b>2</b>
Lisez Avant De Commencer .....	3
Portée De Connexion Effective Des Appareils Sans Fil .....	3
Précautions De Sécurité Importantes.....	3
<b>CONTENU DE L'EMBALLAGE .....</b>	<b>4</b>
<b>CONSEILS DE SÉCURITÉ ET D'INSTALLATION .....</b>	<b>5</b>
<b>PRESENTATION DU PRODUIT .....</b>	<b>6</b>
<b>INSTALLATION VOTRE ÉQUIPEMENT .....</b>	<b>7</b>
<b>CONNEXION ETHERNET (OPTION) .....</b>	<b>7</b>
<b>CONFIGURATION DE LA CAMÉRA.....</b>	<b>8</b>
<b>TELECHARGEMENT ET INSTALLATION DE L'APPLI GUARDIAN .....</b>	<b>11</b>
Configuration de l'application GUARDIAN .....	11
<b>APERÇU DE L'APPLICATION SMARTWARES VIEW .....</b>	<b>15</b>
<b>IMAGE EN TEMPS REEL .....</b>	<b>19</b>
<b>VISUALISATION D'ÉVÉNEMENT VIDÉO .....</b>	<b>20</b>
<b>RÉGLAGES AVANCÉS .....</b>	<b>23</b>
<b>DÉPANNAGE .....</b>	<b>27</b>
<b>GESTION DU SUPPORT DE STOCKAGE .....</b>	<b>27</b>

# APERÇU

---

Caméra d'extérieur équipée d'un système d'éclairage LED puissant. L'éclairage peut être activé manuellement depuis l'application ou être activée par détection de mouvement. Vous pouvez également contrôler la caméra via l'application à distance depuis n'importe où.

- \* Assurez-vous que la caméra dispose d'une bande passante suffisante. **Une vitesse de 1 Mo/s (vitesse de téléchargement) est suggérée.**
- \* Pour garantir de meilleures performances, **les appareils mobiles intelligents doivent être connectés à un réseau mobile Wi-Fi ou 4G**, ce qui maximise la vitesse de chargement.
- \* **Si la vitesse de transmission Internet est très faible**, l'application basculera automatiquement en mode Relai :
  - **Sélectionner « Meilleure diffusion » dans la section des paramètres système peut améliorer les performances de l'application.**
- \* **Votre bande passante Internet est limitée.** Pour de meilleures performances, évitez que deux utilisateurs se connectent à la caméra simultanément.
- \* Assurez-vous que votre(vos) appareil(s) mobile(s) dispose d'une technologie récente. **Un processeur double cœur 1,5 GHz ou équivalent est recommandé.**
- \* **Si la force du signal de connexion avec votre** routeur est faible, vous pouvez l'améliorer de plusieurs manières :
  - Déplacez la position relative du routeur/de la caméra pour améliorer le signal.
  - Utilisez un câble Ethernet pour connecter la caméra au routeur.
  - Utilisez un répéteur/relai Wi-Fi pour augmenter la portée efficace de votre routeur.
  - Activez le mode 11b/g/n de votre routeur pour augmenter sa portée efficace.
- \* Assurez-vous que la carte mémoire utilisée est de **CLASSE 10**.

## LISEZ AVANT DE COMMENCER

L'installation d'un équipement de vidéosurveillance peut être sensible dans certains lieux. Prenez contact avec les autorités locales et renseignez-vous sur les lois applicables avant d'installer un tel équipement de vidéosurveillance. L'acceptation d'une tierce partie peut être nécessaire.

## PORTÉE DE CONNEXION EFFECTIVE DES APPAREILS SANS FIL

Assurez-vous que la qualité de réception est la meilleure en optimisant au mieux la qualité de connexion entre la ou les caméras et le routeur Wi-Fi. Si nécessaire, réduisez la distance entre la ou les caméras et le routeur Wi-Fi pour améliorer les performances générales du système. La connexion de la caméra de surveillance sans fil à un réseau sécurisé de 2,4 GHz peut aider à grandement réduire les interférences émises par des produits tels que des routeurs sans fil, des téléphones sans fil ou des micro-ondes.

## PRÉCAUTIONS DE SÉCURITÉ IMPORTANTES

Les dommages causés par le non-respect des instructions de ce mode d'emploi ne sont pas couverts par la garantie ! Nous ne serons pas tenus responsables des dégâts à des biens ou à des personnes provoqués par de mauvaises manipulations ou le non-respect des avertissements de sécurité ! Toute demande de garantie sera refusée dans ces cas.

1. Ne pas faire tomber, percer ou démonter la caméra, sous peine d'annulation de garantie.
2. Évitez tout contact avec l'eau, et séchez-vous les mains avant de manipuler la caméra.
3. Ne jamais tirer sur les cordons d'alimentation.
4. Ne pas exposer la caméra à de hautes températures ni à la lumière directe du soleil. Cela peut en effet endommager la caméra de manière permanente ou causer une défaillance temporaire.
5. Utilisez les appareils avec précaution. Évitez d'appliquer une forte pression sur le boîtier de la caméra.
6. Pour votre sécurité, évitez d'utiliser la caméra ou éteignez-la en cas d'orage.
7. Débranchez du secteur avant une période d'inutilisation prolongée.
8. Utilisez uniquement les accessoires ou les adaptateurs secteurs certifiés par le fabricant.
9. Il est de la responsabilité des parents de garder l'appareil hors de portée des enfants.
10. Assurez-vous que les câbles d'alimentation ne sont pas piétinés ou endommagés par des bords tranchants chaque fois que les appareils sont en fonctionnement.



## CONTENU DE L'EMBALLAGE

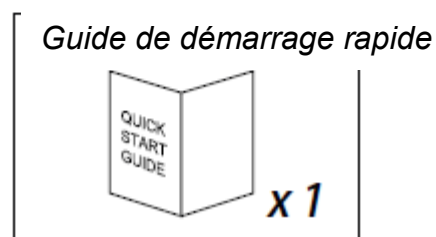
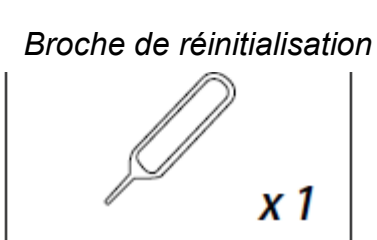
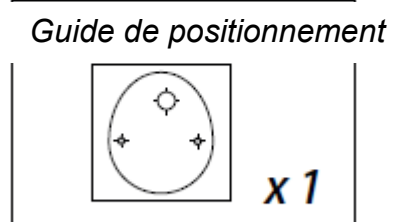
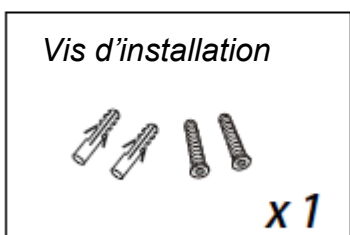
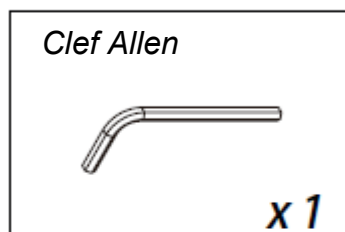
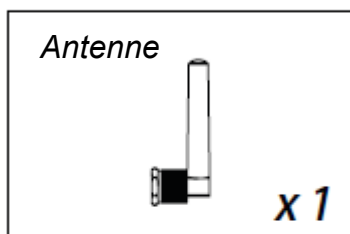
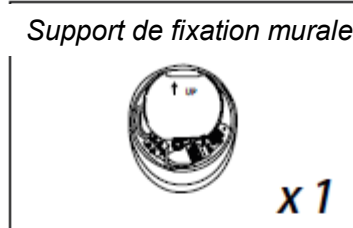
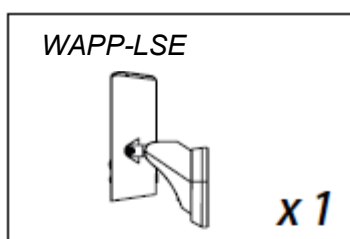

### Outils requis : (non inclus)

- Perceuse électrique
- Mèche de perceuse pour maçonnerie 5 mm
- Mèche de perceuse pour maçonnerie 15 mm
- Tournevis cruciforme N°. 2
- Niveau (outil recommandé)

### Pour les meilleures performances :

iOS : iPhone6 / iPad2 / Mini iPad avec iOS 10.0 ou plus récent.

Android : Processeur double cœur 1,5 GHz avec 1 Go de RAM ou plus.

Stockage : Carte mémoire classe 10.

Bande passante : Vitesse de 1 Mo/s ou plus en réception ou en envoi suggéré.

# CONSEILS DE SÉCURITÉ ET D'INSTALLATION

---

Lorsque vous installez une ou plusieurs caméras de surveillance, respectez toujours les conseils du fabricant en ce qui concerne l'utilisation d'outils, d'échelles, etc. Portez toujours un équipement de protection adéquate (par ex. des lunettes de sécurité) lorsque vous percez des trous. Avant de percer des trous dans les murs, assurez-vous que ces derniers ne contiennent pas de câbles électriques ni de tuyaux d'eau. Il est recommandé d'utiliser un détecteur de câble et de tuyau.

Évitez d'exposer la caméra à des conditions météorologiques extrêmes (par ex. en l'installant sous une gouttière pouvant fuir). Lorsque vous installez une caméra sur cette unité, utilisez des conduites de câble pour protéger les câbles d'extension vidéo/d'alimentation et pour éviter d'exposer les câbles pour réduire les risques de dommages. Si vous percez un trou dans un mur donnant sur l'extérieur, assurez-vous de colmater l'espace entourant le câble à l'aide d'un produit adapté pour éviter les courants d'air.

Pour éviter un incendie ou une électrocution, ne pas ouvrir le boîtier lorsque l'unité est exposée à la pluie, à de l'eau ou un environnement humide. Aucune pièce à l'intérieur ne peut être réparée par l'utilisateur. Confiez la réparation à un personnel qualifié. Évitez d'orienter la ou les caméras directement vers le soleil ou vers un buisson, des branches d'arbre ou d'autres objets mouvants susceptibles de déclencher le détecteur de mouvement.

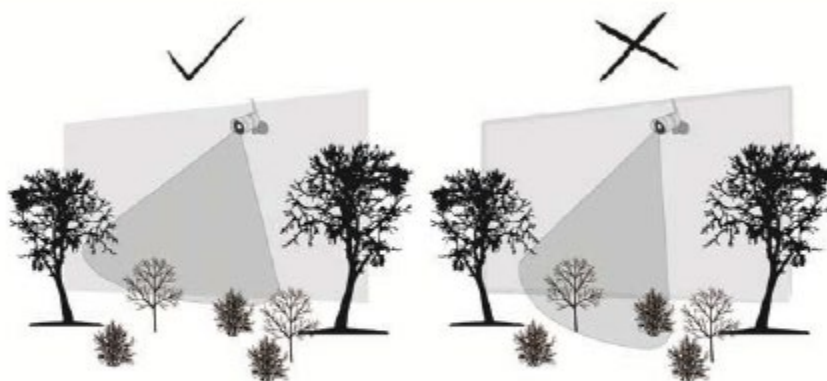

# PRESENTATION DU PRODUIT

---

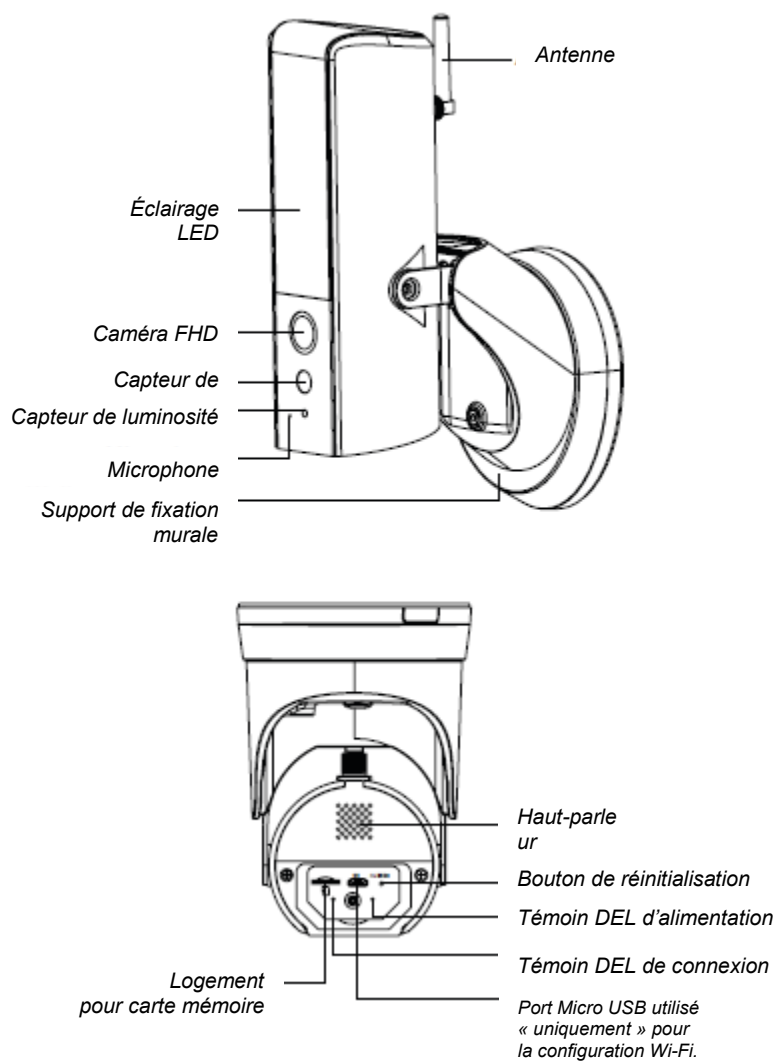

**Note :**

Appuyez sur le bouton de réinitialisation pendant 5 secondes, jusqu'à ce que la DEL commence à clignoter. Le système rétablira les paramètres par défaut, et vous devrez configurer la caméra de nouveau.

# INSTALLATION VOTRE ÉQUIPEMENT

Pour obtenir les meilleures performances, installez la caméra avec éclairage à une hauteur située entre 2,5 et 4 mètres. Coupez l'alimentation au niveau du disjoncteur avant de commencer l'installation.

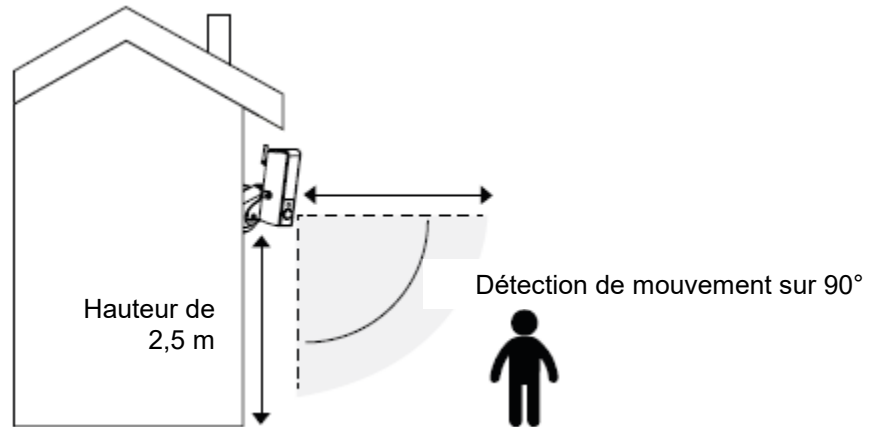

## CONNEXION ETHERNET (OPTION)

(1) Suivez l'illustration ci-dessous pour connecter le câble Ethernet si vous n'utilisez pas la connexion Wi-Fi.

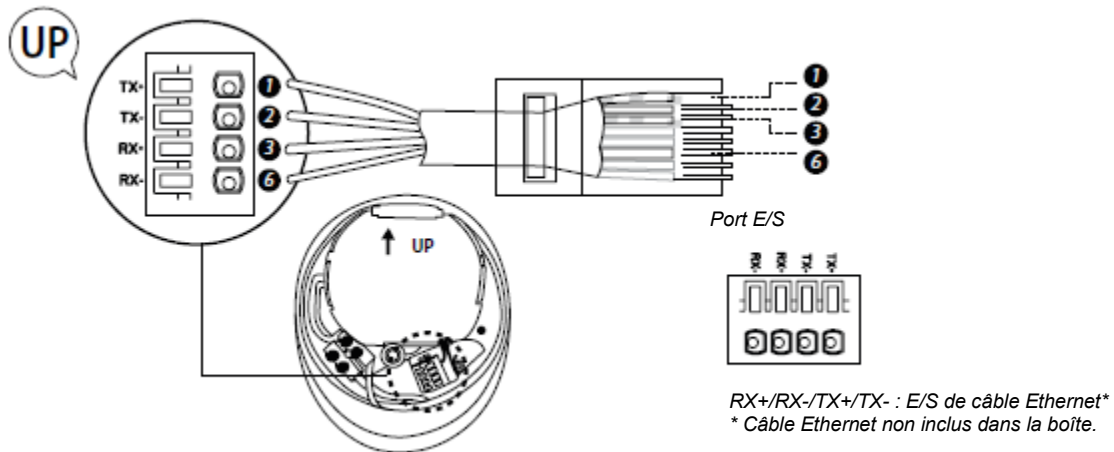



# CONFIGURATION DE LA CAMÉRA

(1) Assurez-vous d'avoir coupé le courant au niveau du disjoncteur avant cette étape.

**Coupé**

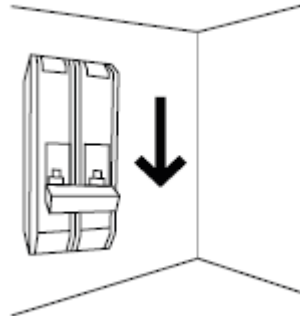

(2) A) Percez un petit trou dans le patin de caoutchouc pour faire passer le câble électrique dans la base de la boîte de jonction.

B) Faites passer les câbles vers l'avant de la base, et vissez les fils fermement dans les bornes de terminal.

Remettez les bornes de terminal dans la base avec soin pour les protéger de l'eau.

**2**

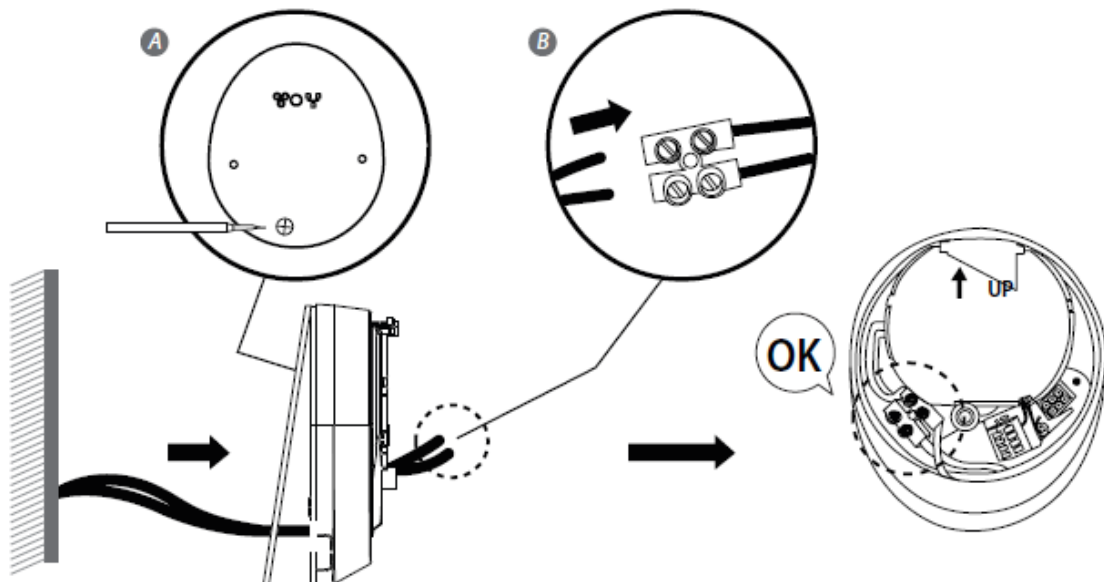

- (3) Fixez la boîte de jonction au mur. Assurez-vous que le signe UP pointe vers le haut.
- (4) Branchez le câble d'alimentation à la boîte de jonction.
- (5) Placez l'appareil sur la boîte de jonction.
- (6) Serrez la vis à l'aide du tournevis cruciforme.

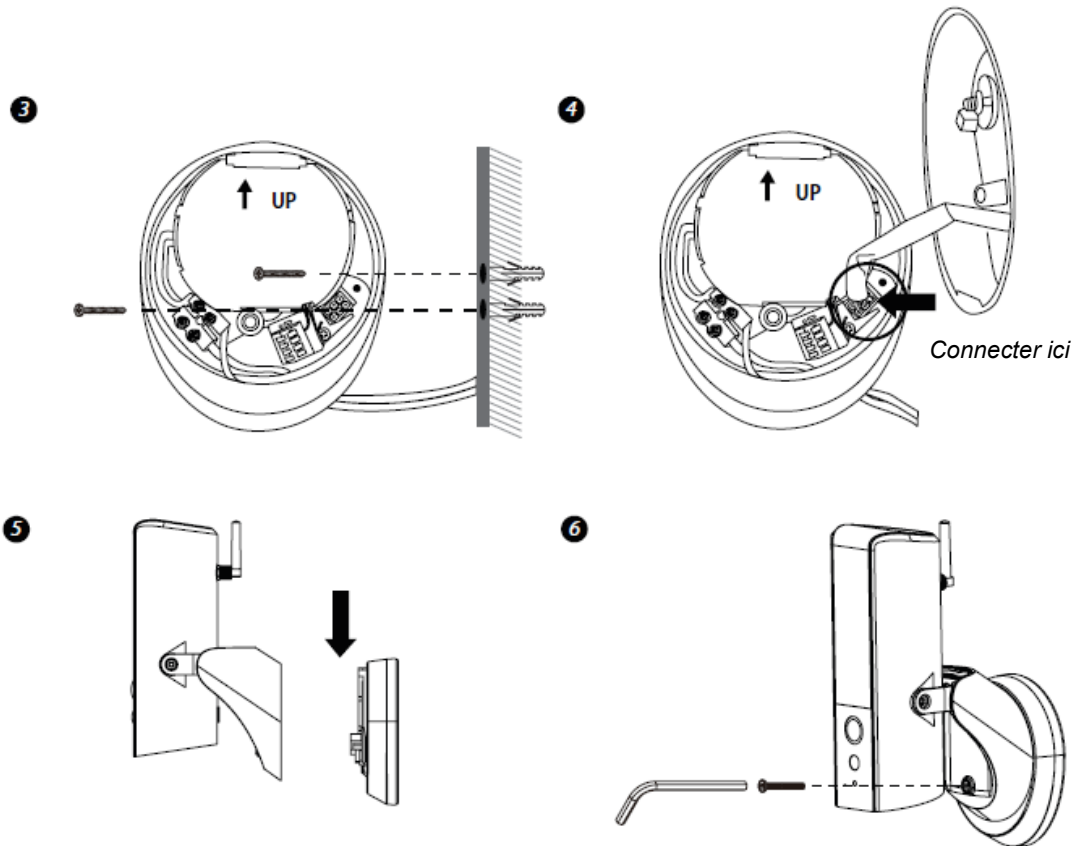

- (7) Ajustez l'angle vertical de la caméra avec les vis situées de chaque côté.
- (8) Desserrez les vis sur l'arrière à l'aide de la clef Allen pour régler l'angle horizontal. Serrez-la fermement une fois terminé.
- (9) Ces étapes effectuées, vous pouvez réactiver le courant au disjoncteur. La caméra avec éclairage s'allume. Attendez 1 minute que la caméra se connecter à Internet.
- (10) L'éclairage LED s'activera à intensité maximale au démarrage pour le réglage. Vous pourrez régler la luminosité après la configuration de la caméra.
- (11) Il est recommandé d'installer la caméra sur une surface plane, car cela offre une meilleure protection contre l'eau.

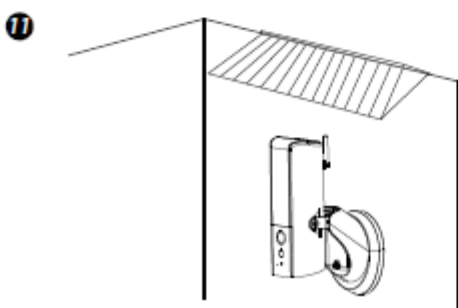
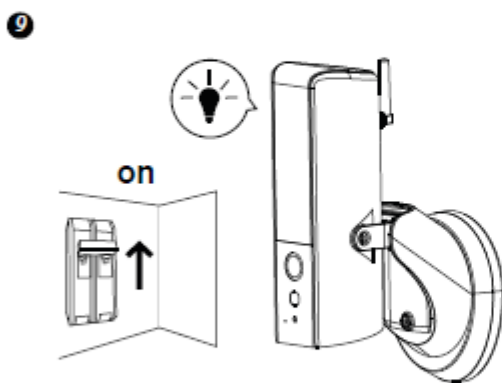
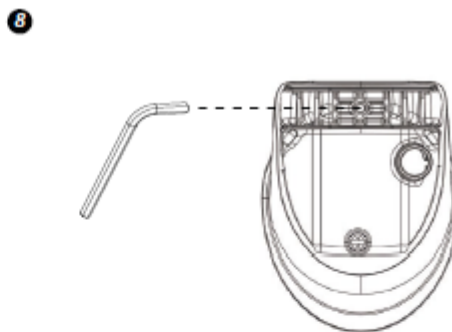
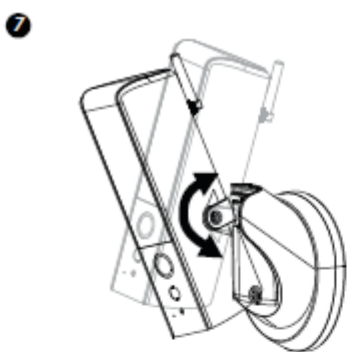

## Configuration de l'application GUARDIAN

---

1. Allumez le Guardian
2. Connectez votre smartphone au signal Wi-Fi (SSID) de la caméra. Le SSID commence toujours par HD-\*\*\*\* et correspond au numéro du code QR sur le Guardian. Le mot de passe par défaut est 12345678

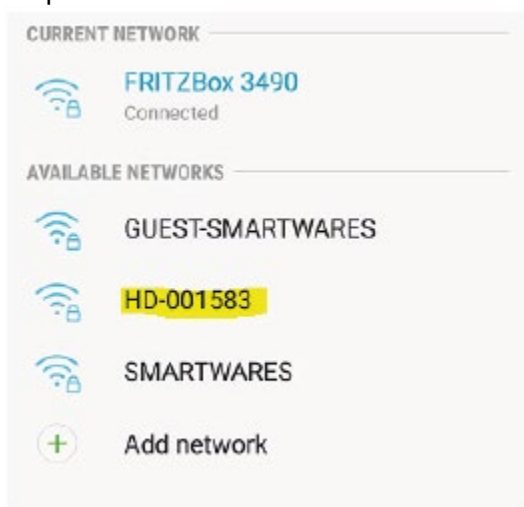

3. Ouvrez l'application Smartwares View, et touchez le bouton + en bas de l'écran.



4. Vous devez alors remplir 3 champs :
  - A : System name Saisissez ici un nom de votre choix pour votre caméra
  - B: DID Touchez Search pour afficher le DID. Vous pouvez aussi analyser le code QR sur le Guardian ou le saisir manuellement.
  - C: Mot de passe le mot de passe par défaut est 123456

Touchez Save lorsque vous avez saisi tous les détails.

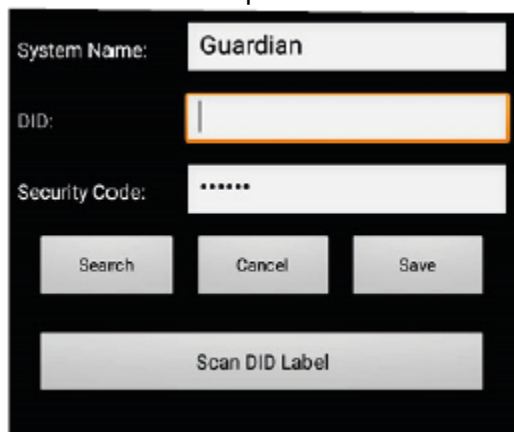

5. Vous pouvez afficher la vue en temps réel de la caméra en touchant l'icône ci-dessous.



Vous êtes maintenant obligé de modifier le mot de passe par défaut par un mot de passe de votre choix :

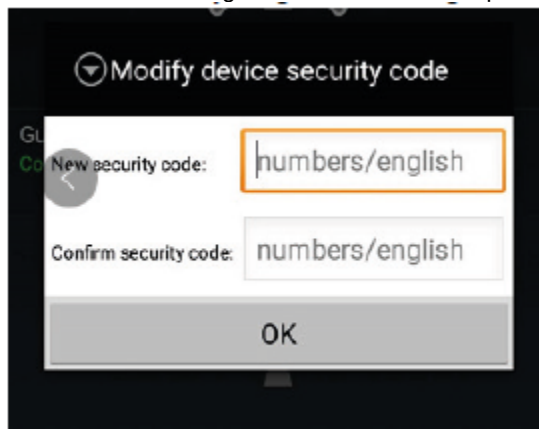

6. Pour connecter le Guardian à votre réseau Wi-Fi personnel, tapez sur l'icône « roue dentée » deux fois.

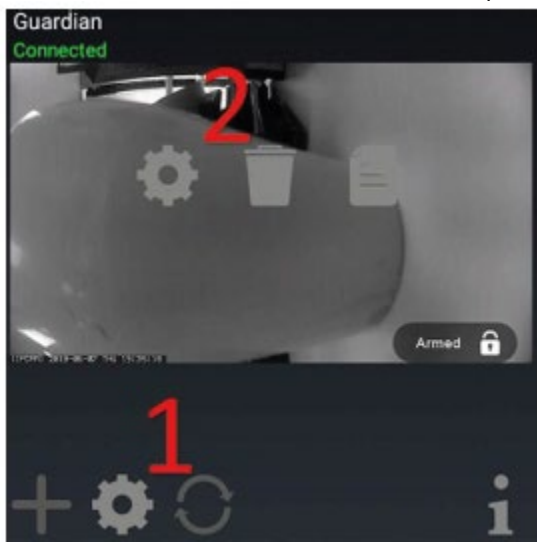

Touchez « Advanced » sur cet écran :

System Name: Guardian  
DID: CGXX-001583-WGCCB  
Security Code: .....  
 Enable Email Alert  
Search Cancel Save  
Advanced

7. Les paramètres avancés sont protégés par un Admin password. Saisissez l'Admin password, qui est par défaut : 123456

System Name: Guardian  
DID: .....  
Security Code: .....  
Verify admin password  
Admin Password: .....  
Cancel OK

Vous êtes maintenant obligé de modifier le mot de passe d'administrateur par défaut par un mot de passe d'administrateur de votre choix :

Enable Email Alert  
Modify admin password  
New password: numbers/english  
Confirm password: numbers/english  
Cancel OK

8. Une fois dans les paramètres avancés, ouvrez WiFi setting et touchez Manage WiFi network :

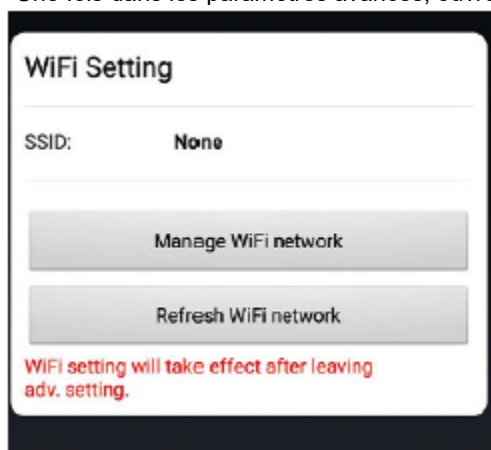

9. Choisissez le nom du réseau Wi-Fi (SSID) auquel vous souhaitez vous connecter, et saisissez le mot de passe.

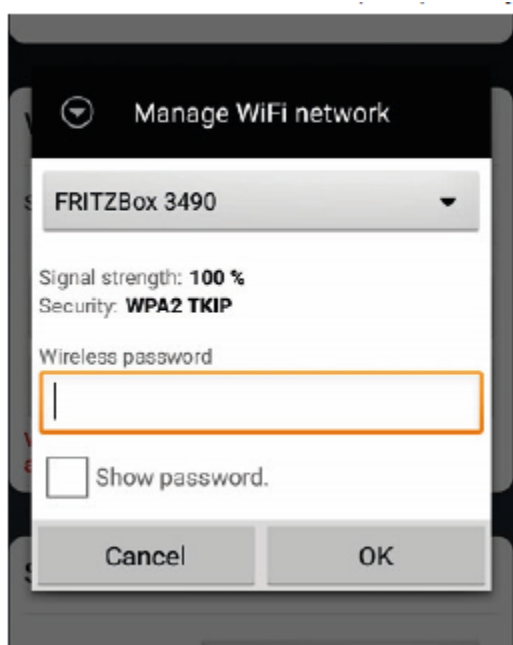

10. Le Guardian redémarre, et la caméra est complètement redémarrée après environ 1 minute. La configuration est terminée.

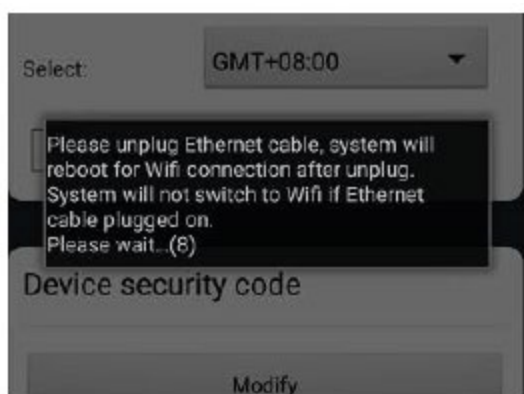

## Aperçu de l'application Smartwares View

---

**Note** : Les illustrations contenues dans ce manuel peuvent être légèrement différentes de celles de l'application que vous utilisez. Cela vient du fait qu'il existe différentes versions de l'application pour iOS et Android, et que l'application est régulièrement mise à jour.

### Écran de démarrage

L'écran de démarrage vous propose un aperçu de votre caméra Smartwares et des autres produits Smartwares compatibles que vous pouvez installer. Cet écran vous permet d'accéder à différentes fonctions :

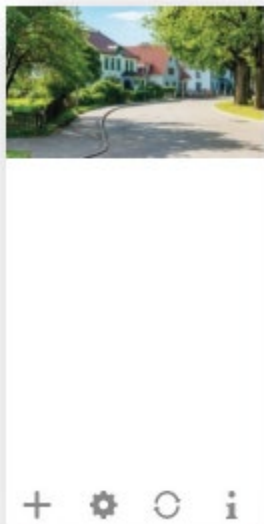

- Liste de toutes les caméras enregistrées. Vous pouvez accéder à la caméra de votre choix dans la liste, même si plusieurs caméras sont enregistrées, en faisant défiler la liste vers le haut ou vers le bas.
- Tapez sur la capture d'écran pour accéder à une visualisation en temps réel de votre caméra.
- L'état de la connexion (connecté ou déconnecté) est indiqué pour chaque caméra dans la liste.



Ajouter une caméra (ou un autre produit Smartwares compatible).



Paramètres : Pour afficher les informations concernant votre caméra, d'accéder aux réglages avancés, de retirer une caméra de l'application et de visualiser vos enregistrements de la liste des événements.



Actualiser : Actualise les connexions de toutes les caméras de la liste.





Informations : Permet d'afficher les informations de la version du microprogramme de l'application/caméra, de gérer certains paramètres et de configurer un verrou PIN pour l'application.



## Ajouter une caméra

Tapez sur  pour ajouter une caméra ou un autre produit Smartwares compatible.

## Réglages avancés

Tapez sur . Les icônes de configuration supplémentaires apparaîtront. Tapez maintenant sur  pour accéder aux paramètres avancés. Tapez à nouveau sur  pour quitter.

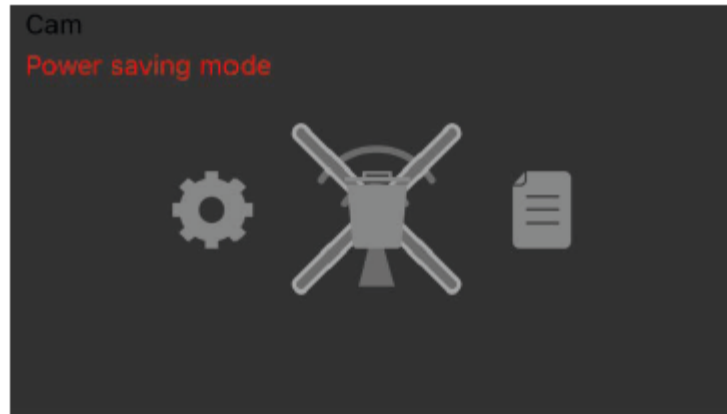

Réglages de l'appareil : Permet de modifier le nom de l'appareil, de réinitialiser les paramètres Wi-Fi et d'accéder à la section des réglages avancés.

Supprimer l'appareil : Permet de supprimer l'appareil de votre application.

Liste des événements : Permet d'afficher et de consulter la liste des événements de la caméra sélectionnée.

## Configurer un verrou PIN

Si vous choisissez d'activer la fonction de verrou PIN, vous devez saisir le code PIN à chaque lancement de l'application.

1. Sélectionnez « Enable lock when starting » et saisissez votre code PIN.
2. Confirmez le code PIN saisi.

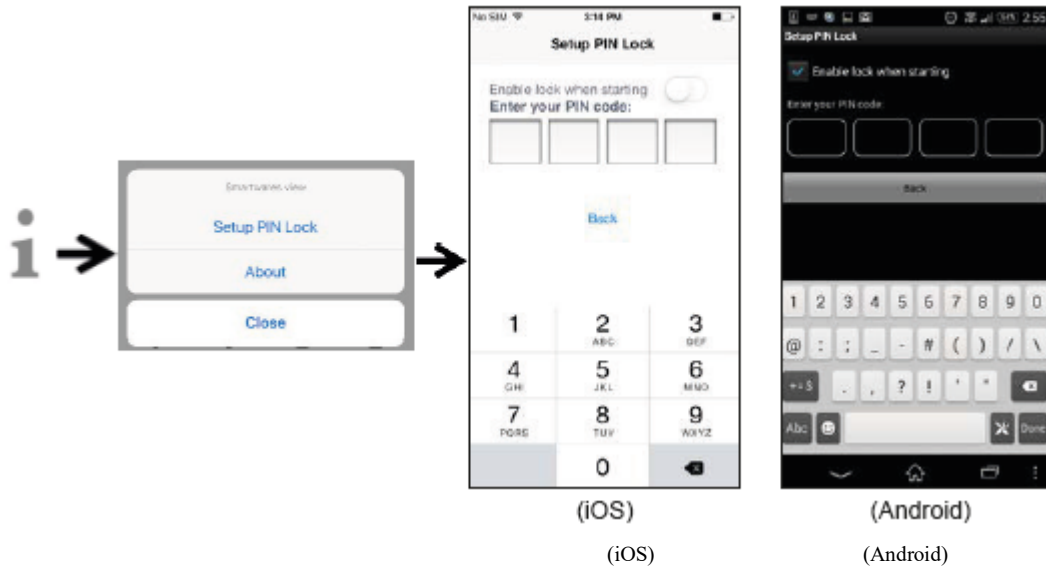

### Note :

Si vous oubliez le code PIN, supprimez puis réinstallez l'application.

## Notifications

### Pour iOS

Pour activer ou désactiver les notifications, suivez les étapes suivantes :

1. Lancez les Paramètres depuis votre écran d'accueil.
2. Tapez sur « Notifications ».
3. Faites défiler la liste jusqu'à l'application Smartwares View et tapez dessus.
4. Réglez les paramètres de notification comme, On/Off, Sounds, banners, etc.

### Note :

L'application de ces réglages sur iOS prend un peu de temps.

### Pour Android

Pour activer ou désactiver les notifications, suivez les étapes suivantes :

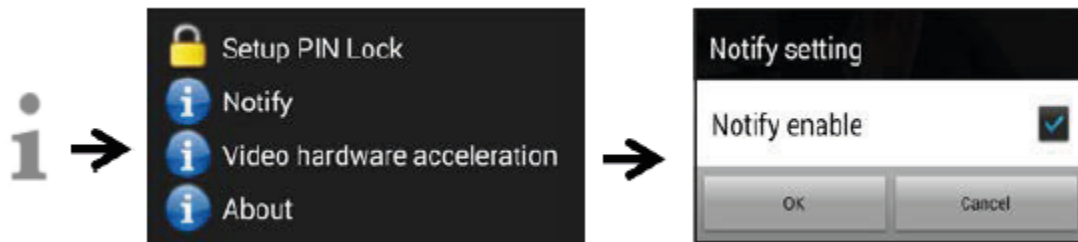

### Note :

La vitesse du réseau Wi-Fi et la connexion Internet peuvent influencer les performances du service de notification instantanée.

### Accélération du matériel vidéo

Activez l'accélération du matériel vidéo pour de meilleures performances. Désactivez cette option en cas de corruptions graphiques.

### Informations sur l'application/version API

Tapez sur « about » pour vérifier la version de l'application.









(OS)

(Android)

## Page de visualisation en temps réel





	Bouton éclairage	Tapez pour basculer entre : Mode ON / OFF / AUTO : L'éclairage s'allumera lorsqu'un mouvement est détecté, et seulement si l'environnement est sombre. L'éclairage restera activé pendant 1 minute après la détection de mouvement.
	Photo	Tapez pour prendre une photo. Les photos sont enregistrées sur votre téléphone portable.
	Muet	Tapez une fois pour couper le son venant de la caméra. Tapez de nouveau pour rétablir.
	Enregistrer	Tapez pour commencer à enregistrer. Les fichiers enregistrés sont sauvegardés sur la carte Micro SD dans la caméra.
	Marche/Arrêt microphone	Tapez une fois pour activer le microphone, tapez une nouvelle fois pour couper le son.
	Fonction d'alarme	Vous pouvez activer/désactiver manuellement la sirène dans le Guardian.

## Visualisation d'événement vidéo

---

La vidéo enregistrée est automatiquement sauvegardée sur la carte mémoire. Vous pouvez accéder aux fichiers pour les lire.

Tapez sur  sur la page principale.

Tapez sur  pour afficher le filtre de date/heure. Vous pouvez définir la période pour afficher tous les fichiers enregistrés disponibles pour les lire.

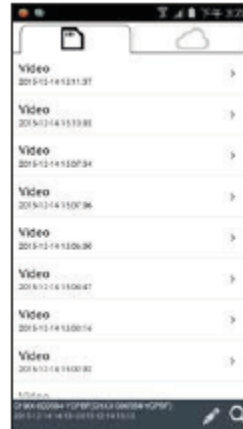

Tous les événements disponibles seront sauvegardés sur la carte Micro SD. Le nombre d'événements disponibles dépendra de la capacité de stockage de la carte mémoire.

Une fois la capacité de stockage maximum atteinte, la caméra commencera à écraser en effaçant l'(les) événement(s) le(s) plus ancien(s). Sauvegardez régulièrement les fichiers si nécessaire.

Pour la lecture, sélectionnez le fichier depuis la section d'événements. Pendant la lecture, vous pouvez taper sur le bouton pause pour mettre en pause/repandre la lecture. Les conditions du réseau local peuvent entraîner des problèmes de lecture vidéo, affichant ainsi un écran noir. Dans ce cas, laissez le mode de lecture et réessayez plus tard lorsque les conditions propres à Internet se seront améliorées. Nous vous recommandons fortement d'utiliser une bonne connexion Wi-Fi pour profiter de meilleures performances de lecture.

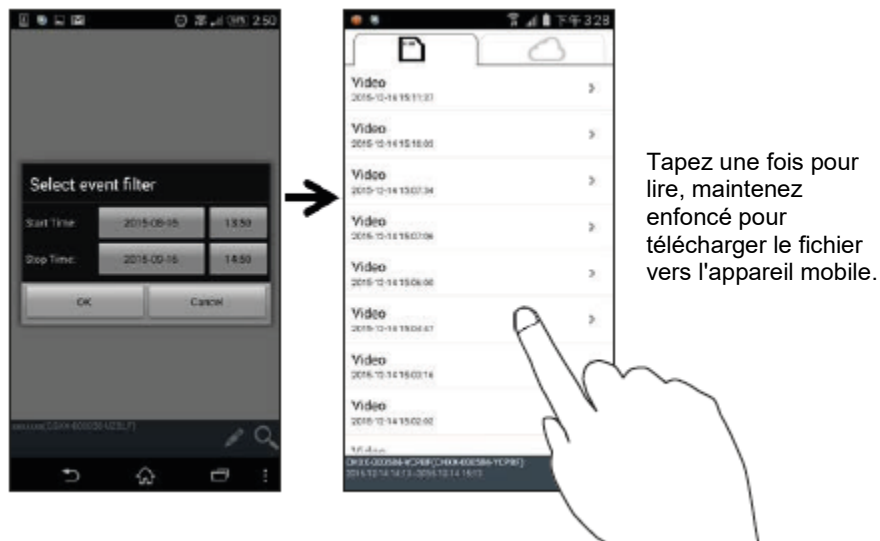

L'interface de l'application peut varier en fonction de la taille de l'écran d'affichage de votre appareil intelligent. Consultez les notes de mises à jour dans App Store/Google Play pour obtenir plus d'informations.

### Télécharger

Si vous souhaitez conserver un fichier événement précis sur votre appareil mobile, tapez sur le fichier événement et maintenez-le enfoncé, puis une fenêtre apparaîtra indiquant l'état de votre téléchargement.

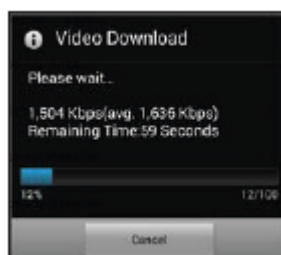

### Note :

Si un utilisateur télécharge le fichier événement, les fonctions de visualisation en temps réel et d'enregistrement ne seront pas disponibles pour les autres utilisateurs.

## Supprimer

Sélectionnez le(s) fichier(s) et tapez sur l'icône supprimer. Il est possible de supprimer plusieurs fichiers à la fois.

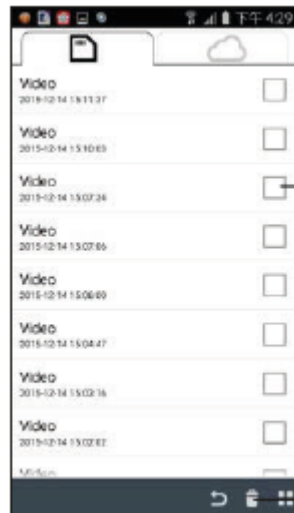

Sélectionnez la séquence vidéo en la cochant

Puis, tapez sur l'icône de la poubelle

## Réglages avancés

Ce chapitre explique les réglages avancés pour l'administrateur. L'administrateur est celui qui détient le mot de passe d'administration et contrôle entièrement la caméra. L'administrateur peut accéder à toutes les fonctions et à tous les réglages, alors que les utilisateurs normaux ne peuvent que recevoir les images de surveillance pour la visualisation en temps réel et obtenir les enregistrements vidéo, sans pouvoir gérer les réglages de la caméra. Les réglages disponibles peuvent varier selon la version (du microprogramme) utilisée par le Guardian.

Mot de passe administrateur	Code de sécurité requis pour modifier les réglages avancés.
Code de sécurité de l'appareil	Permet de configurer/modifier le mot de passe permettant l'accès à distance
Le volume de la sirène	Choisissez le volume de la sirène interne
Durée de sirène	Pour sélectionner la durée de déclenchement de la sirène lorsqu'elle est déclenchée manuellement.
Configuration de l'heure	Permet de mettre à jour l'heure de votre appareil
Mise à jour du microprogramme	Lorsqu'une nouvelle version de microprogramme est disponible, une notification vous est donnée automatiquement lorsque vous entrez dans les paramètres avancés.
Wi-Fi	Pour configurer la connexion Wi-Fi de votre Guardian.
Notifications activées	Permet d'activer/désactiver les notifications instantanées de l'appareil
Formater la carte SD	Vous pouvez formater la carte SD (faites attention, car toutes les données contenues par la carte SD seront perdues).
Écraser le contenu de la carte SD	Permet d'activer/désactiver la fonction d'écrasement de l'espace de stockage de données de l'appareil
Qualité de la vidéo	Sélectionnez : Si vous préférez la meilleure qualité d'image, sélectionnez vidéo HD, mais si la vitesse d'Internet est insuffisante, vous pouvez sélectionner « Meilleure diffusion ».
Luminosité Vidéo	Permet de régler le niveau de luminosité
Orientation de l'écran	Choisissez entre Normal (par défaut) - Retourné - Miroir - Miroir et retourné
Nom de caméra	Pour changer le nom de votre caméra
Mode éclairage	Si vous sélectionnez « Déclenchement », alors l'éclairage s'activera lorsqu'il fait sombre et qu'un mouvement est détecté. Si vous sélectionnez « Horaire manuel » alors l'éclairage s'activera pendant les heures définies dans l'horaire.
Mode d'environnement	Permet de sélectionner entre 50 ou 60 Hz



## Mot de passe administrateur

Le mot de passe administrateur est un code de sécurité spécifique pour l'administrateur permettant de modifier les réglages avancés. Le mot de passe administrateur par défaut est 123456.

Cette fonction vous permet de changer le mot de passe administrateur par défaut avec votre mot de passe administrateur personnel. Afin de protéger la configuration de votre système, vous devez saisir le mot de passe administrateur lorsque vous modifiez les réglages avancés. Nous vous recommandons fortement de changer le mot de passe administrateur régulièrement.

**Note** : En cas d'oubli du mot de passe administrateur, maintenez le bouton de réinitialisation au bas de l'appareil enfoncé pendant 5 secondes pour rétablir les paramètres par défaut de l'appareil et configurer votre appareil depuis le début.

## Code de sécurité de l'appareil

Cette section vous permet de configurer le code de sécurité, limitant l'accès à l'appareil depuis un emplacement éloigné.

Le code de sécurité par défaut est 123456. Suivez les instructions de l'application pour modifier le code de sécurité. Pour des raisons de sécurité, un mot de passe sécurisé est requis, comportant 8 caractères ou plus. Au moins une lettre majuscule, une lettre minuscule et un chiffre sont également requis.

**Note** : En cas d'oubli du code de sécurité de l'appareil, maintenez le bouton de réinitialisation enfoncé pendant 5 secondes pour rétablir les paramètres par défaut du système. Vous devez à nouveau configurer l'appareil depuis le début.

## Configuration de l'heure

Cette fonction permet de synchroniser l'heure de votre caméra avec l'heure de votre appareil mobile.

## Paramètres Wi-Fi (Android uniquement)

Permet de régler vos paramètres Wi-Fi.

## Mise à jour du microprogramme

Cette fonction vous permet de déclencher une mise à jour sans fil du microprogramme de votre appareil.

**Note** : Avant de mettre à jour le microprogramme, assurez-vous qu'une carte mémoire est insérée dans l'appareil avec un espace de stockage suffisant.

## Notifications activées

En désactivant les notifications, tous les utilisateurs ne pourront pas recevoir des notifications instantanées sur leur appareil mobile, même s'ils ont activé cette option.

### Écraser le contenu de la carte SD

Cette fonction écrasera les anciens fichiers une fois la carte Micro SD pleine. Une fois cette fonction activée, le système pourra écraser d'anciens fichiers en cas de capacité de carte mémoire disponible insuffisante. Cela permet aux enregistrements vidéo les plus récents d'être sauvegardés afin de ne pas perdre toute séquence vidéo importante.

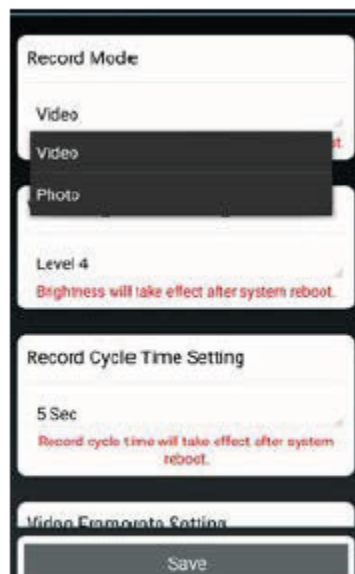
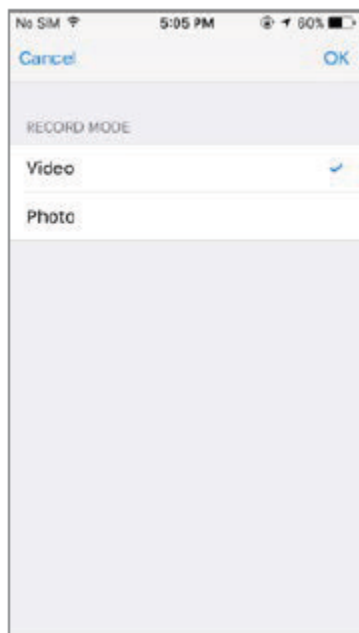

### Record mode

Permet de déterminer si l'appareil prend une photo ou enregistre une vidéo lorsqu'un mouvement est détecté.

### Video framerate

Cette section vous permet de définir la fréquence d'images de la vidéo enregistrée. Plus la fréquence d'images sera élevée, plus le fichier vidéo sera important, mais plus la qualité de la lecture sera fluide.



iOS

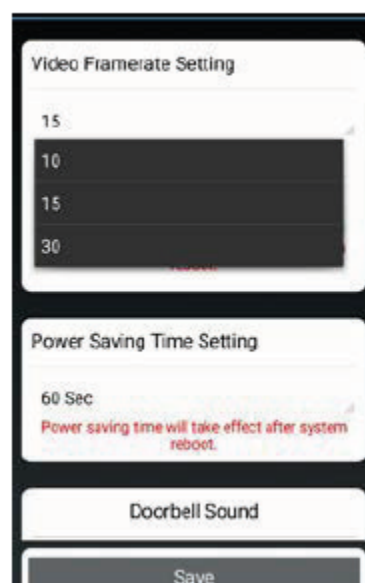

Android

## Video resolution

Cette section vous permet de modifier la résolution de la vidéo enregistrée. Vous pouvez choisir entre deux options : VGA (640\*480) or HD (1280\*720). Pour une qualité optimale, vous devez sélectionner vidéo HD. Cependant, cela occupera plus d'espace de stockage et entraînera des durées de transfert plus longs ainsi qu'une consommation d'énergie plus importante.



iOS



Android

## Video brightness

Ce paramètre vous permet de régler le niveau de luminosité de la vidéo enregistrée pour de meilleurs résultats : le niveau 1 étant le plus sombre et le niveau 7 le plus lumineux.



iOS



Android

## Dépannage

---

SI	SOLUTION
Vous ne pouvez pas connecter la caméra à votre réseau Wi-Fi...	<ul style="list-style-type: none"><li>• Placez l'appareil à proximité immédiate du routeur Wi-Fi.</li><li>• L'appareil supporte uniquement 2,4GHz, et NE supporte PAS un réseau 5GHz. Assurez-vous que le réseau Wi-Fi est sur une fréquence de 2,4G.</li><li>• Si vous utilisez Android 8 (Oreo), désactivez les données mobiles avant configuration, et activez-les à nouveau une fois la configuration effectuée.</li></ul>

## Gestion du support de stockage

---

Capacité de la carte Micro SD (Classe 10)	Résolution max de vidéo	Durée d'enregistrement
8 Go	720p@30 ips	10 heures/3000 événements max.
16 Go	720p@30 ips	20 heures/3000 événements max.
32 Go	720p@30 ips	40 heures/3000 événements max.