

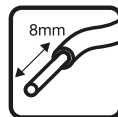

OUTDOOR

- GB Suitable for outdoor installation.
- NL Geschikt voor montage buiten.
- F Conçu pour montage à l'extérieur.
- D Geeignet für die Außenmontage.
- N Passer for utendørs installasjon
- S Lämpad för montering utomhus.
- DK Egnet til montage udendørs.
- FIN Soveltuu asennettäväksi ulos.
- PL Urządzenie przeznaczone do instalacji zewnętrznej.
- RUS Для использования вне помещений.
- BG Подходящо за външно монтиране.
- H Külső telepítésre alkalmas.
- RO Adecvat montării în spații exterioare.
- SK Vhodné pre vonkajšiu inštaláciu.
- HR Prigodno za instalaciju u eksterijerima.
- CZ Vhodné pro venkovní instalaci.
- SLO Primerno za zunanjo montažo.
- I Adatto per montaggio all'esterno.
- P Adequado para instalações externas.
- E Apto para la instalación al aire libre.
- GR Κατάλληλο για εσωτερική εγκατάσταση.
- TR Açık hava tesisatına uygundur.



- GB Strip the wire to the indicated length.
- NL Strip de draad op lengte zoals aangegeven.
- F Dégager le fil sur la longueur, comme indiqué.
- D Isolieren Sie den Draht auf der angegebenen Länge ab.
- N Fjern isolasjonen fra ledningen i vist lengde
- S Skala ledaren över den angivna längden.
- DK Strip ledningen i længden som vist.
- FIN Kuori johto kuvassa ilmoitetulta pituudelta.
- PL Rozciągnąć przewód do wymaganej długości.
- RUS Зачистите провод до требуемой длины.
- BG Оголете кабела до посочената дължина.
- H Csúszaszolja le a vezetékét a jelzett hosszig.
- RO Dezizolați firul la lungimea indicată.
- SK Skráťte vodič na určenú dĺžku.
- HR Ogulite kabele do tražene duljine.
- CZ Zkraťte vodič na určenou délku.
- SLO Ogulite izolacijsko žice do navedene dolžine.
- I Spellare il filo sulla lunghezza indicata.
- P Desencape o fio no comprimento indicado.
- E Pelar el cable a la longitud indicada.
- GR Αποσυναρμολογήστε το καλώδιο στο αναγραφόμενο μήκος.
- TR Belirtilen uzunluğa kadar telin kaplamasını soyunuz.



- GB Protection class 1: the fitting must be earthed.
- NL Beschermklasse 1, het armatuur moet geaard worden.
- F Classe de sécurité 1, l'armature doit être mise à la terre.
- D Schutzklasse 1, die Armatur muss geerdet werden.
- N Beskyttelsesklasse 1: armaturet må jordes.
- S Skyddsclass 1, armaturen måste jordas.
- DK Beskyttelsesklasse 1, armaturet skal have jordforbindelse.
- FIN Suojausluokka 1, valaisin pitää maadoittaa.
- PL Klasa zabezpieczenia 1: urządzenie musi być uziemione.
- RUS Класс защиты 1: арматура должна быть заземлена.
- BG Зашита от клас 1: осветителното тяло трябва да е заземено.
- H 1. védelmi osztály: a szerelvény földelhető.
- RO Clasă 1 de protecție: corpul de iluminat trebuie împământat.
- SK Trieda ochrany 1: zariadenie musí byť uzemnené.
- HR Klasa zaštite 1: svjetiljka mora biti uzemljeno.
- CZ Třída ochrany 1: zařízení musí být uzemněno.
- SLO Zaščitni razred 1: nosilec senzorja je potrebno ozemljiti.
- I Classe di protezione 1, la lampada deve avere la messa a terra.
- P Classe 1 de protecção: a ferragem de conexão deve ser ligada à terra.
- E Protección de Clase 1: el montaje debe estar conectado a tierra.
- GR Προστατευτικό γυαλί 1: η εφαρμογή πρέπει να γειωθεί.
- TR Emniyet türü 1: Tertibat topraklanmalıdır.



- GB The fitting is splash-proof.
- NL Het armatuur is spatwaterdicht.
- F L'armature est étanche aux projections d'eau.
- D Die Armatur ist spritzwasserdicht.
- N Armaturet er beskyttet mot sprut.
- S Armaturen är tät mot stänkvattnet.
- DK Armaturet er stønktæt.
- FIN Valaisin on roiskevedenpitävä.
- PL Urządzenie jest bryzgoszczelne.
- RUS Осветительная арматура является брызгозащитной.
- BG Осветителното тяло е устойчиво на намокряне.
- H A szerelvény fröccsenésálló.
- RO Corpul de iluminat este rezistent la stropire.
- SK Zariadenie je chránené proti postriekaniam.
- HR Svjetiljka je zaštićena protiv strcanja vode.
- CZ Zařízení je chráněno proti postřiku.
- SLO Nosilec je odporen proti curkom.
- I La lampada è protetta contro gli spruzzi d'acqua.
- P A ferragem de conexão é a prova de salpicos.
- E El montaje está protegido contra salpicaduras.
- GR Η εφαρμογή είναι αδιάβροχη στα πισπλισματα.
- TR Tertibat sıçramalara karşı dayanıklıdır.

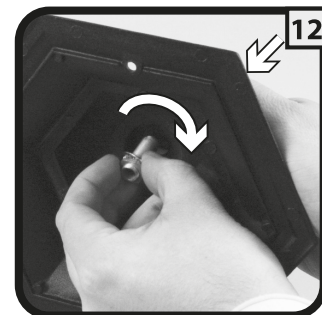

12

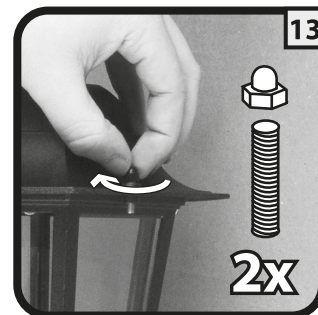

13



14

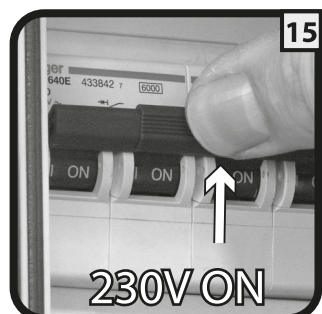

15

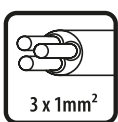

- GB Connect using the specified cable.
- NL Aansluiten met de voorgeschreven kabel.
- F Raccorder avec le câble requis.
- D Anschließen mit dem vorgeschriebenen Kabel.
- N Tilkobling ved bruk av spesifisert kabel.
- S Anslut med den foreskrivna kabeln.
- DK Skal tilsluttes med den foreskrevne kabel.
- H Csúszaszolja be a vezetékét a jelzett hosszig.
- RO Conectăți utilizând cablul specificat.
- SK Zapojte pomocou určeného kábla.
- HR Za priključak koristite specijalne kablove.
- CZ Zapojte pomocí určeného kabelu.
- SLO Priključite z uporabo navedenega kabla.
- I Collegare con il cavo previsto.
- P Efectue a conexão, usando o cabo especificado.
- E Conectar mediante el cable especificado.
- GR Συνδέστε χρησιμοποιώντας το συγκεκριμένο καλώδιο.
- TR Belirtilen özellikteki kabloyu kullanınız.

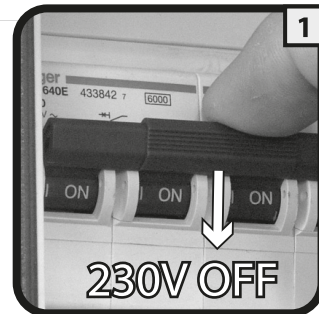

1



2

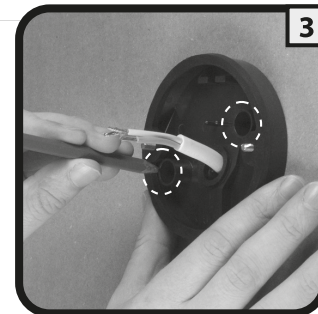

3

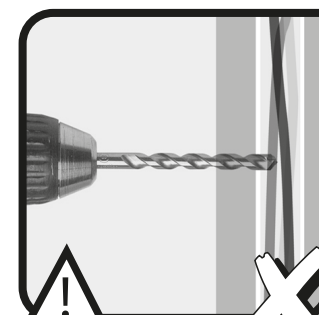

4

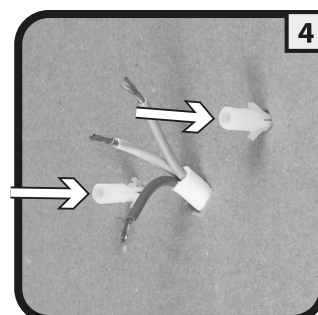

5

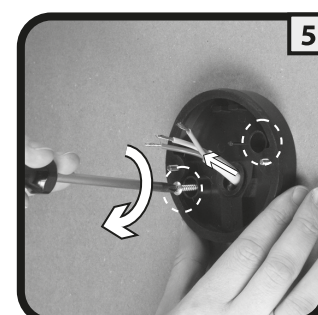

6

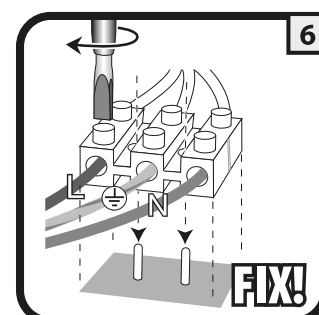

7

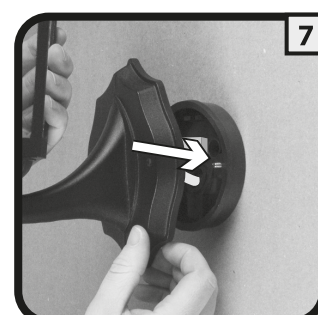

8



9

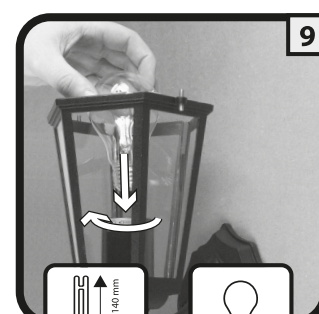

10

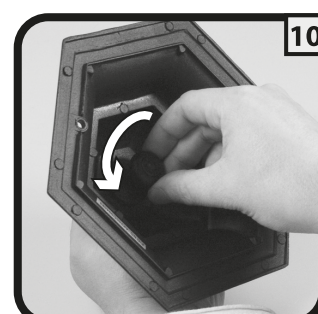

11

Classico 5000.030 / 10.009.10

ranex®

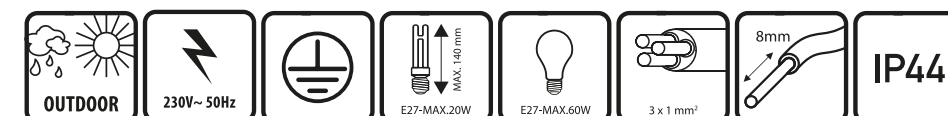

Use Safety Instructions

smartwares Europe Jules Verneweg 87 5015 BH Tilburg The Netherlands service.smartwares.eu	NL: 088 5940501	Lokaal tarief
	BE: 078 481094(NL)	Lokaal tarief
	FR: 0625 560 650	Tarif local
	DE: +49 (0) 1805 010762	
		14Ct/Min. dt. Festnetz, Mobil max. 42Ct/Min
	UK: +44 (0) 345 230 1231	
	ES: +34 938427589	

CUSTOMER SERVICE